



**SOUTHWEST
BUSINESS PRODUCTS LTD.**

— De la reliure à l'image de marque —

Catalogue de menus 2026

1-877-285-7044

www.southwestbusiness.ca



**Produits
personnalisés**



**Délai
d'exécution rapide**



**Rabais de
quantité**



**Personnel de
vente dévoué**

L'expérience-client débute avec la présentation du Menu



MENUS EXPRESS EN STOCK



Nos couvertures de menu Express sont fabriquées en similicuir noir doux. Vous pouvez les personnaliser en y apposant votre logo au moyen de l'estampage à chaud ou du gaufrage en creux (contactez-nous pour des détails). La plupart des couvertures de menu sans motif sont livrées dans un délai de 24 heures et celles sur mesure dans un délai de 7 jours. Nos couvertures de menu Express représentent la meilleure valeur de l'industrie.

"Couvertures de menu de renom"





Personnalisez
votre couverture
de menu!
**AJOUTEZ-Y
VOTRE LOGO**

Couverture de menu Express

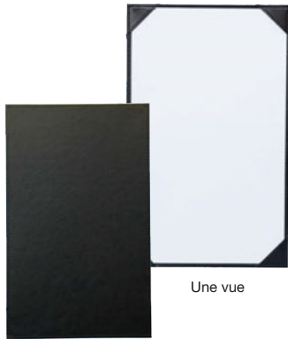

Une vue

Couverture de menu une vue

8,5 × 5,5 po	MBROIMSPC
11 × 5,25 po	MBROIMSPD
11 × 5,5 po	MBROIMSPA
14 × 5,25 po	MBROIMSPF
14 × 8,5 po	MBROIMSPB

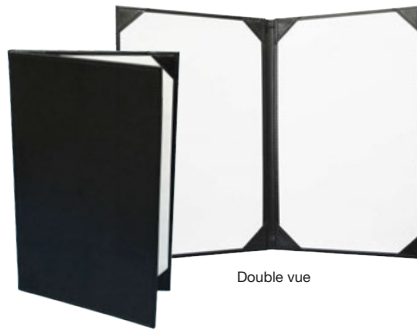

Double vue

Couverture de menu à deux volets

8,5 × 5,5 po	MBROIMDPC	14 × 4,25 po	MBROIMDPO
11 × 4,25 po	MBROIMDPN	14 × 5,25 po	MBROIMDPF
11 × 5,25 po	MBROIMDPD	14 × 8,5 po	MBROIMDPB
11 × 8,5 po	MBROIMDPA		



4 vues

Couverture de menu à trois volets

11 × 4,25 po	MBROIMTPN
11 × 5,25 po	MBROIMTPD
11 × 8,5 po	MBROIMTPA
14 × 4,25 po	MBROIMTPO
14 × 5,25 po	MBROIMTPF



4 vues

Couverture de menu à trois pages

8,5 × 5,5 po	MBROIM3PC
11 × 8,5 po	MBROIM3PA
14 × 8,5 po	MBROIM3PB

Couverture de menu à quatre pages

8,5 × 5,5 po	MBROIM4PC
11 × 8,5 po	MBROIM4PA
14 × 8,5 po	MBROIM4PB



6 vues

Couverture de menu extensibles



Assemblées avec quatre
pochettes protectrices
8 vues

Express extensible - petit

5 × 7 po	MBMXIMDPJ
----------	-----------



Assemblées avec quatre
pochettes protectrices
8 vues

Express extensible - grand

8,5 × 5,5 po	MBMXIMDPC
11 × 8,5 po	MBMXIMDPA
14 × 8,5 po	MBMXIMDPB

Porte-chèque Express



Mention « Thank you » gaufrée

Ordinaire

Porte-chèque Express

9 × 5 po	MBCHIM14A	Gaufrée
9 × 5 po	MBCHIMPL	Ordinaire

Carte tente Express



Carte tente Express

6 × 4 po	MBTTBKDPI
----------	-----------

Tissu de revêtement : noir Nebraska

Couvertures de menu

Malibu

avec vis de reliure



La couverture de menu Malibu est très populaire et se vend en plusieurs tissus, couleurs et textures, ce qui vous permet de concevoir un menu adapté à votre budget et à votre image. Peut porter jusqu'à 6 pochettes protectrices pour 12 vues, maintenues par 2 vis Chicago.

"Couvertures de menu de renom"



En savoir plus sur ce menu :

- Offert en deux styles :
 - Malibu – vis apparentes : couverture à une seule pièce avec vis apparentes
 - Malibu – vis dissimulées : couverture à deux pièces avec vis dissimulées au-devant
- Deux trous percés pour tenir les feuillets
- Contient jusqu'à 6 pochettes protectrices (12 vues, les pochettes NE sont PAS incluses)
- Le tissu est collé et enveloppé autour d'un carton rigide et un papier vélin noir à l'intérieur.
- Peut être estampé ou gaufré en creux avec votre logo.

Tailles standards	
5 × 7 po	8,5 × 5,5 po
11 × 5,5 po	11 × 8,5 po
14 × 5,5 po	14 × 8,5 po
Tailles personnalisées offertes	

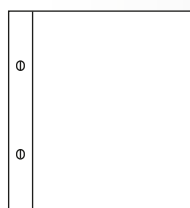

Malibu – vis apparentes

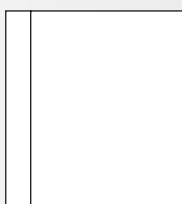

Malibu – vis dissimulées

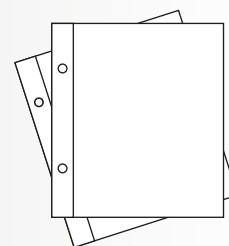

Pochettes protectrices (extra)

Tissus de couleur

Similicuir

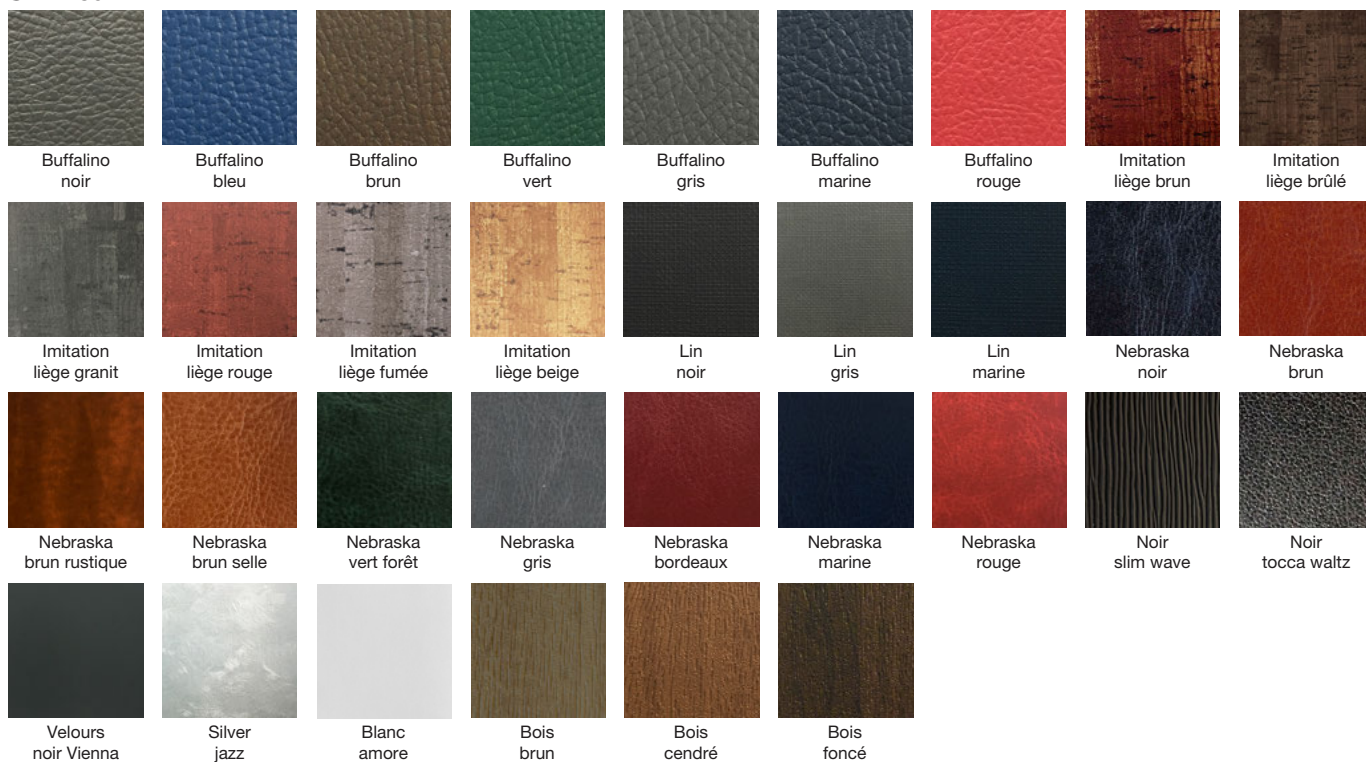

Couvertures de menu *Robertson*



Ces couvertures de menu élégantes figurent parmi les plus populaires en Amérique du Nord. Vous pouvez choisir parmi plusieurs maquettes de couverture et tailles de feuille inimaginables. Le panneau Robertson contient quatre coins de photo vous permettant d'insérer et de facilement changer les feuillets.



“Couvertures de menu de renom”



En savoir plus sur ce menu :

- Couverture extérieure collée et emballée sur du carton rigide
- Panneaux intérieurs sur papier en vélin noir avec coins à photo pour tenir vos feuillets
- Peut être estampé ou en brunissage à chaud avec votre logo
- Commande minimum : 25 menus

Tailles standards	
8,5 × 5,5 po	11 × 5,25 po
11 × 8,5 po	14 × 5,25 po
14 × 8,5 po	
Tailles personnalisées offertes	

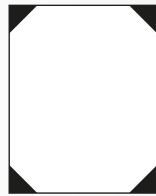

Volet unique

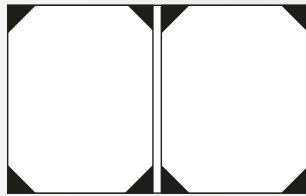

Deux volets

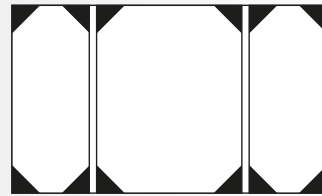

Dépliant triple

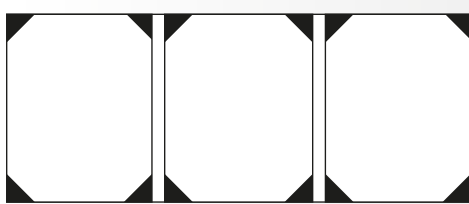

Trois volets avec 3 ou 4 vues

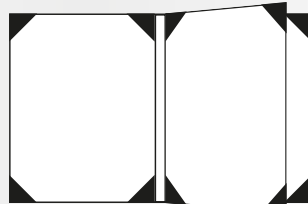

Trois pages

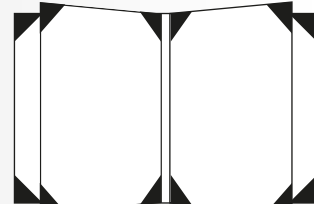

Quatre pages

Tissus de couleur

Similicuir



Buffalino noir



Buffalino bleu

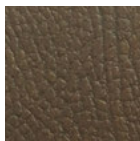

Buffalino brun

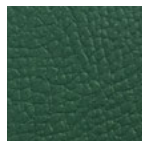

Buffalino vert

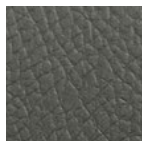

Buffalino gris

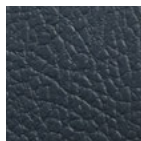

Buffalino marine



Buffalino rouge

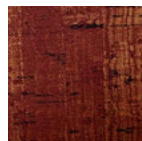

Imitation liège brun

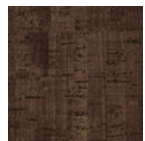

Imitation liège brûlé



Imitation liège granit



Imitation liège rouge

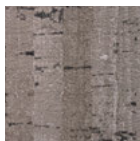

Imitation liège fumée



Imitation liège beige

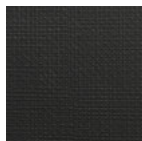

Lin noir



Lin gris

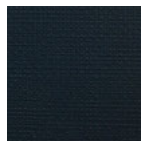

Lin marine

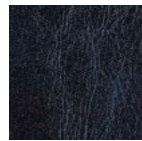

Nebraska noir

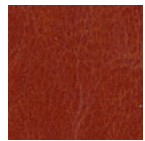

Nebraska brun

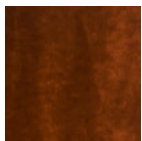

Nebraska brun rustique



Nebraska brun selle

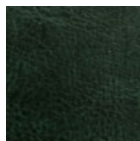

Nebraska vert forêt

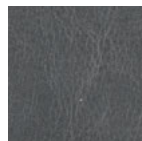

Nebraska gris

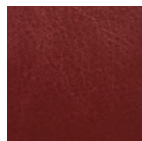

Nebraska bordeaux

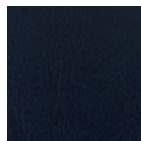

Nebraska marine

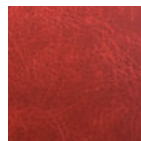

Nebraska rouge

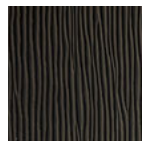

Noir slim wave

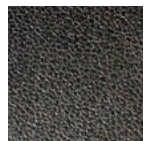

Noir toccà waltz

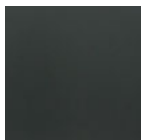

Velours noir Vienna



Silver jazz

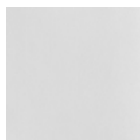

Blanc amore



Bois brun

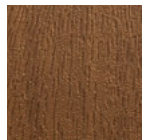

Bois cendré

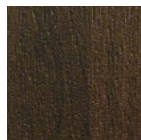

Bois foncé

Premium

Riviera

Couverture de menu



La couverture de menu Riviera dispose d'une bande de 0,5 po au haut et au bas du panel, vous permettant ainsi de changer régulièrement votre menu. Disponible sous plusieurs styles et peut être confectionné pour n'importe quel format de feuillet.

"Couvertures de menu de renom"



En savoir plus sur ce menu :

- Couverture extérieure collée et emballée sur du carton rigide
- Panneaux intérieurs avec des barres de 0,5 po au dos pour tenir vos feuillets
- Peut être estampée ou en brunissage à chaud avec votre logo
- Tissu disponible en deux ou trois tons (coût supplémentaire)
- Commande minimum : 25 menus

Tailles standards	
8,5 × 5,5 po	11 × 5,25 po
11 × 8,5 po	14 × 5,25 po
14 × 8,5 po	
Tailles personnalisées offertes	

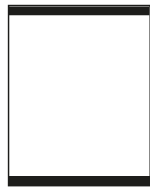

Volet unique

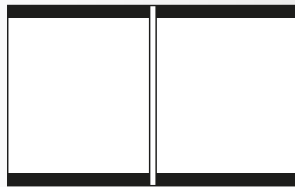

Deux volets

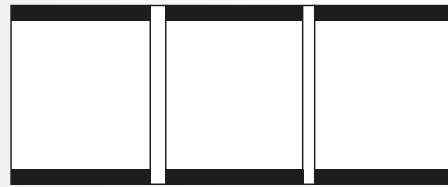

Trois volets avec 3 ou 4 vues

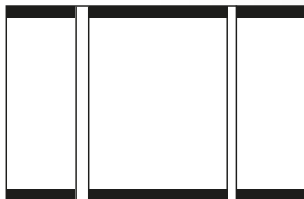

Dépliant triple

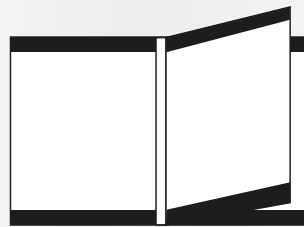

Trois pages

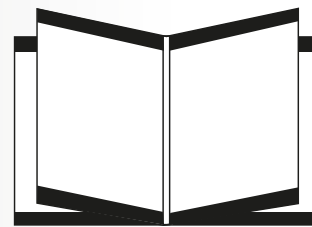

Quatre pages

Tissus de couleur

Similicuir

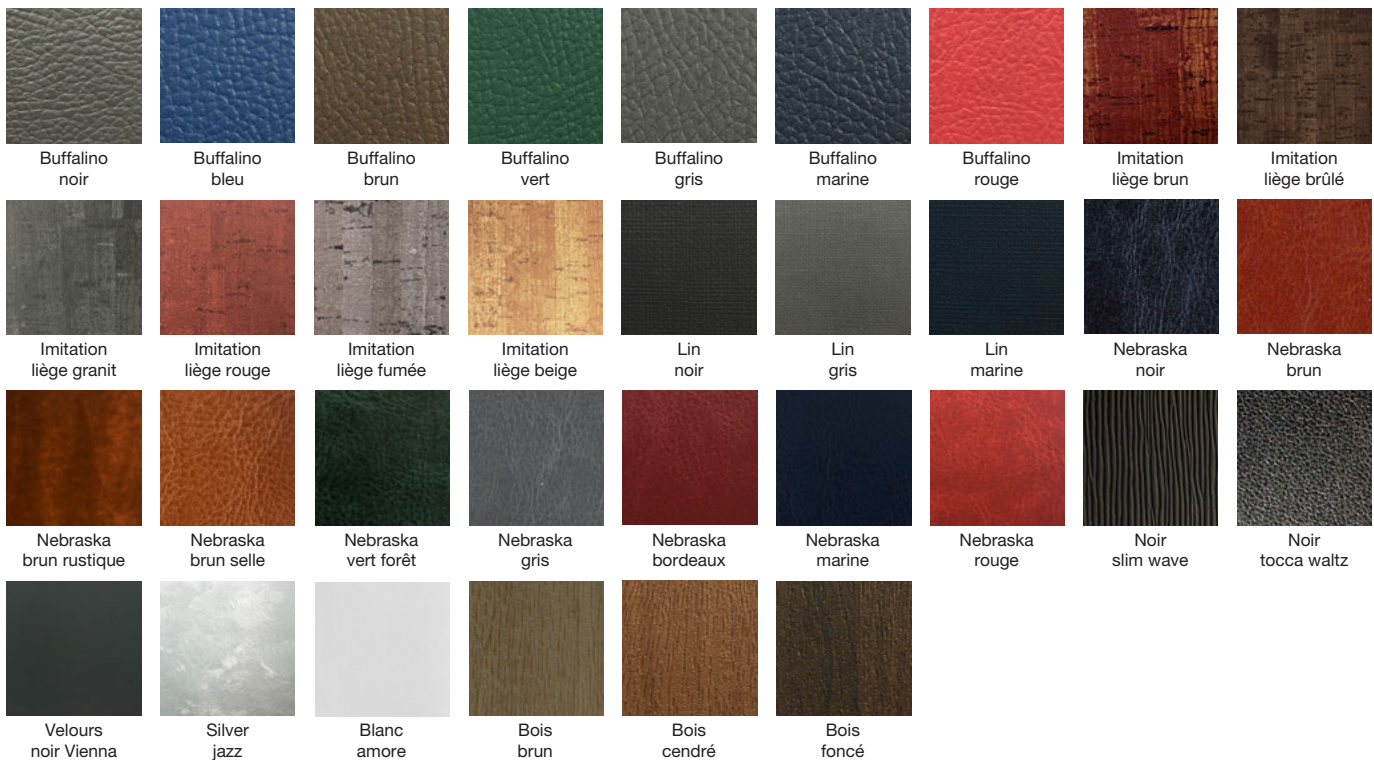

PREMIUM BOZEMAN COUVERTURE DE MENU



La couverture de menu Bozeman propose un style plus raffiné grâce à l'option multipage et à son dos dissimulé. Les vis sont dissimulées à l'intérieur ce qui rend l'extérieur net et sans jointure. Grâce à l'option rembourrage en peluche ou carton rigide, cette couverture de menu projette une image sophistiquée.



"Couvertures de menu de renom"

En savoir plus sur ce menu :

- Couverture extérieure collée et emballée sur du carton rigide
- Fixation de vis Chicago (3 trous) pour tenir des feuillets et jusqu'à 4 pochettes protectrices (vendues séparément)
- Peut être estampée ou en brunissage à chaud avec votre logo
- Tissu disponible en deux ou trois tons (coût supplémentaire)
- Commande minimum : 25 menus

Tailles standards	
8,5 × 5,5 po	11 × 5,5 po
11 × 8,5 po	14 × 5,5 po
14 × 8,5 po	
Tailles personnalisées offertes	

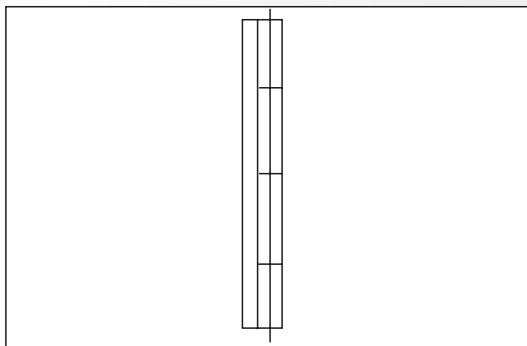

Panneau vissé à trois trous (Chicago)
le long du milieu du dos

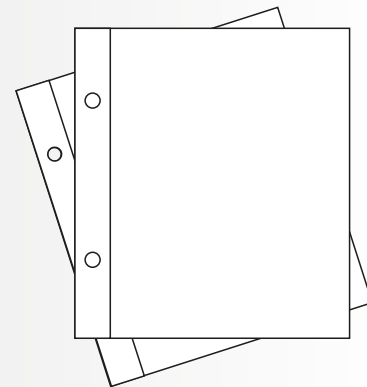

Pochettes protectrices
(supplémentaire)

Tissus de couleur

Similicuir

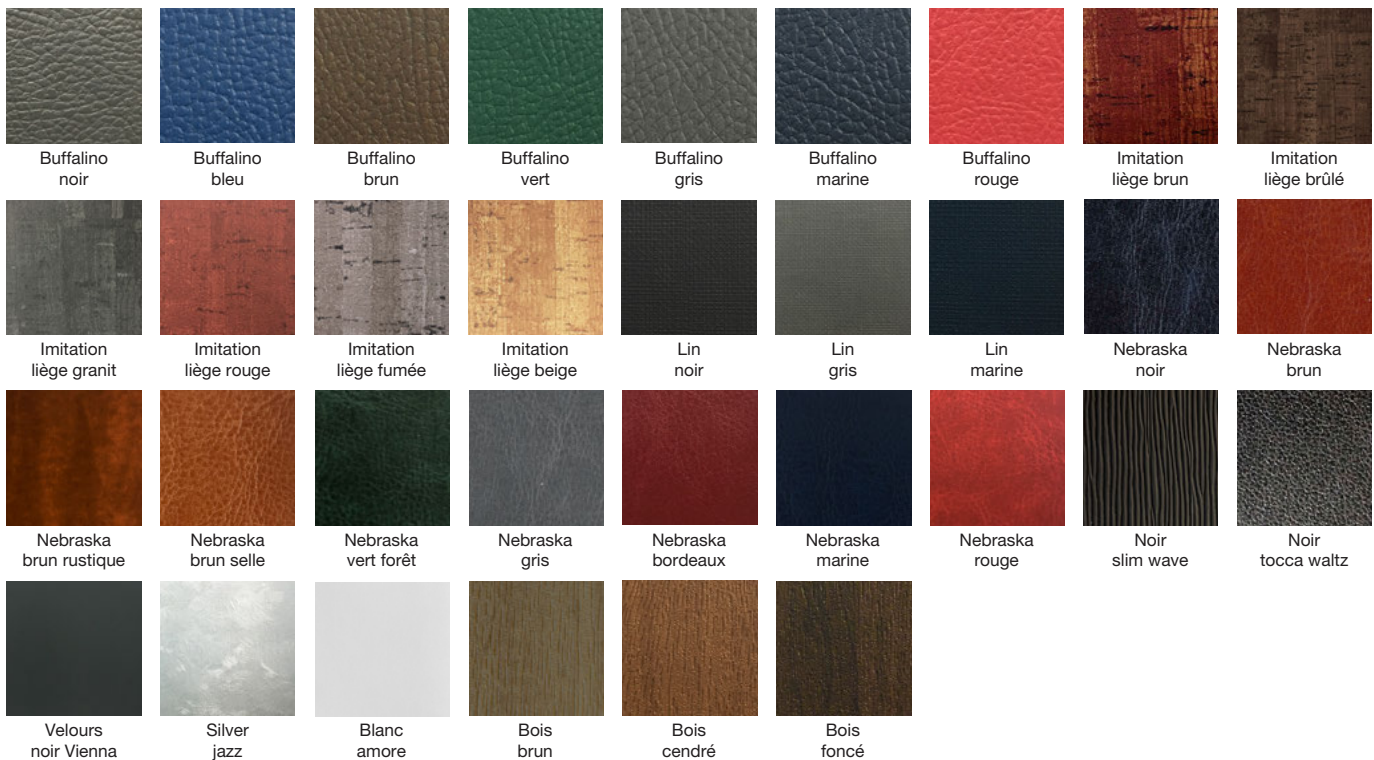

Couverture de menu

JUAN



La couverture de menu en similicuir Juan offre un aspect professionnel en privilégiant la conception durable pour des restaurants occupés. Doté d'un « tube » solide dissimulé et d'une ficelle élastique noire pour tenir les feuillets à l'intérieur.

“Couvertures de menu de renom”



En savoir plus sur ce menu :

- Couverture extérieure collée et emballée sur du carton rigide
- Peut être estampée ou en brunissage à chaud avec votre logo
- Ficelle élastique qui tient les feuillets à l'intérieur
- Panneaux Robertson ou Riviera à l'intérieur (en option)
- Commande minimale : 25 menus

Tailles standards	
8,5 × 5,5 po	11 × 5,5 po
11 × 8,5 po	14 × 5,5 po
14 × 8,5 po	
Tailles personnalisées offertes	

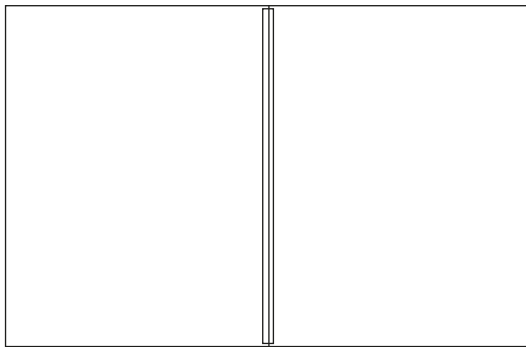

« Tube » dissimulé avec ficelle élastique noire



Feuillets faciles à remplacer

Tissus de couleur

Similicuir

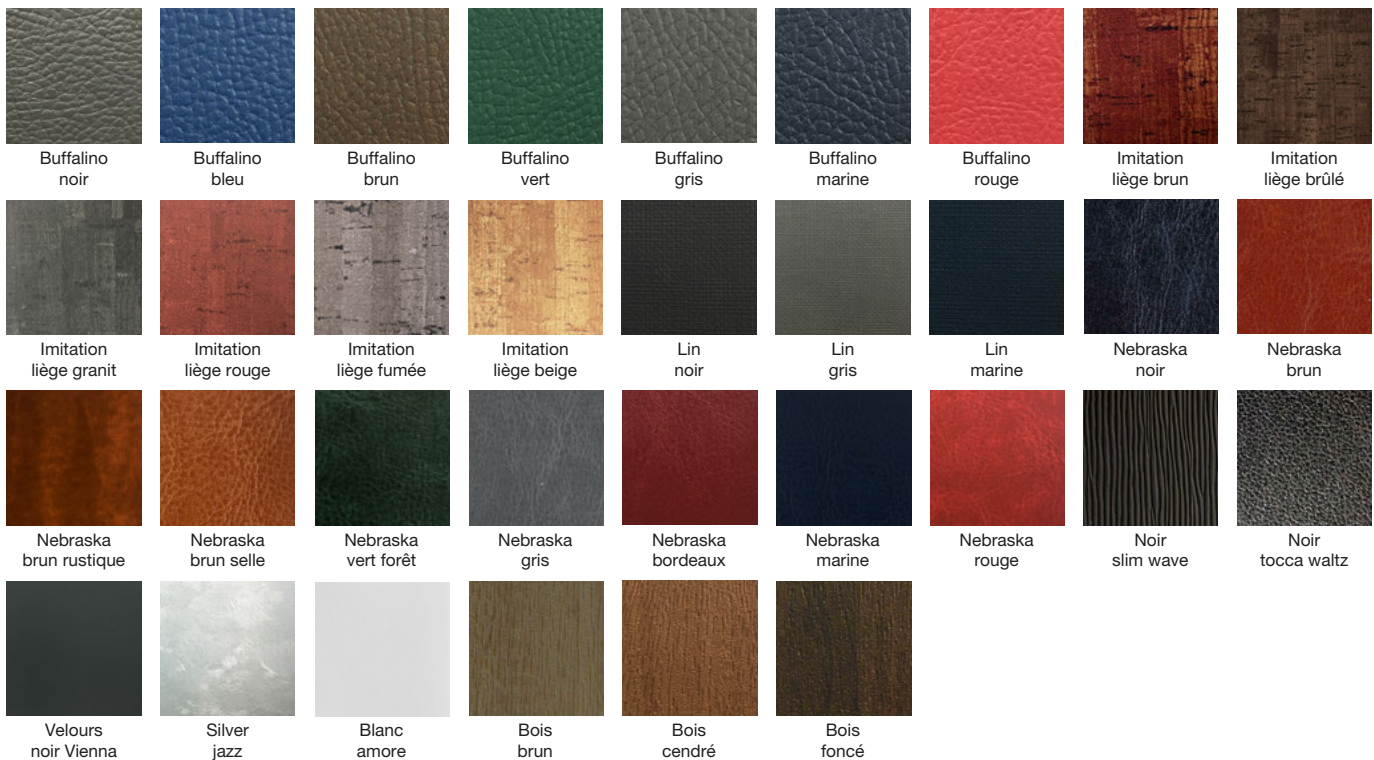

COUVERTURES DE MENU TRANSPARENTES EN STOCK



Ces couvertures de menu sont fabriquées avec du plastique rigide transparent, et les bords à l'extérieur et tout au long du bord intérieur ont une couture renforcée. Le tissu du bord tourné est plié en double pour assurer solidité et durabilité. Disponibles en deux couleurs de bordure, et finies avec des coins en métal.



"Couvertures de menu de renom"



Transparentes en stock

- Finement fabriquées avec des tissus artisanaux et économiques
- Vinyle anti-copie pour prévenir le transfert d'imprimé sur d'autres tissus
- Bords à double couture, finis avec des coins en métal
- Coins en laiton ou en argent
- Garniture noire
- Garniture bourgogne (stock limité). Veuillez nous appeler.

Styles de coins



Couleurs

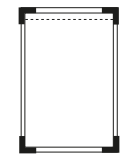
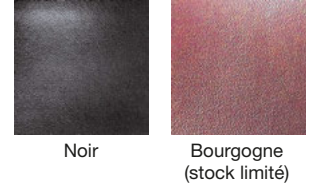

Pochette unique
(2 vues latérales)

1 volet – 2 vues latérales

11 × 8,5 po

MSVASPBKBRA	■ Garniture noire	■ Coins en laiton
MSVASPBKSLA	■ Garniture noire	■ Coins en argent
MSVASPBGBRA	■ Garniture bourgogne	■ Coins en laiton

1 volet – 2 vues latérales

14 × 8,5 po

MSVASPBKBRB	■ Garniture noire	■ Coins en laiton
MSVASPBKSLB	■ Garniture noire	■ Coins en argent
MSVASPBGBRB	■ Garniture bourgogne	■ Coins en laiton

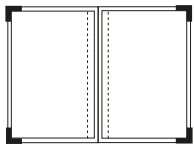

Pochette double
(4 vues latérales)

2 volets – 4 vues latérales

11 × 8,5 po

MSVADPBKBRA	■ Garniture noire	■ Coins en laiton
MSVADPBKSLA	■ Garniture noire	■ Coins en argent
MSVADPBGBRA	■ Garniture bourgogne	■ Coins en laiton

2 volets – 4 vues latérales

14 × 8,5 po

MSVADPBKBRB	■ Garniture noire	■ Coins en laiton
MSVADPBKSLB	■ Garniture noire	■ Coins en argent
MSVADPBGBRB	■ Garniture bourgogne	■ Coins en laiton

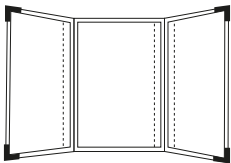

3 volets
(6 vues latérales)

3 volets – 6 vues latérales

11 × 8,5 po

MSVATPBKBRA	■ Garniture noire	■ Coins en laiton
MSVATPBKSLA	■ Garniture noire	■ Coins en argent
MSVATPBGBRA	■ Garniture bourgogne	■ Coins en laiton

3 volets – 6 vues latérales

14 × 8,5 po

MSVATPBKBRB	■ Garniture noire	■ Coins en laiton
MSVATPBKSLB	■ Garniture noire	■ Coins en argent
MSVATPBGBRB	■ Garniture bourgogne	■ Coins en laiton

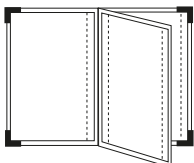

Brochure à 3 volets
(6 vues latérales)

3 volets – 6 vues latérales

11 × 8,5 po

MSVA3PBKBRA	■ Garniture noire	■ Coins en laiton
MSVA3PBKSLA	■ Garniture noire	■ Coins en argent
MSVA3PBGBRA	■ Garniture bourgogne	■ Coins en laiton

3 volets – 6 vues latérales

14 × 8,5 po

MSVA3PBKBRB	■ Garniture noire	■ Coins en laiton
MSVA3PBKSLB	■ Garniture noire	■ Coins en argent
MSVA3PBGBRB	■ Garniture bourgogne	■ Coins en laiton

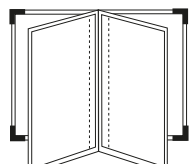

Brochure à 4 volets
(8 vues latérales)

4 volets – 8 vues latérales

11 × 8,5 po

MSVA4PBKBRA	■ Garniture noire	■ Coins en laiton
MSVA4PBKSLA	■ Garniture noire	■ Coins en argent
MSVA4PBGBRA	■ Garniture bourgogne	■ Coins en laiton

4 volets – 8 vues latérales

14 × 8,5 po

MSVA4PBKBRB	■ Garniture noire	■ Coins en laiton
MSVA4PBKSLB	■ Garniture noire	■ Coins en argent
MSVA4PBGBRB	■ Garniture bourgogne	■ Coins en laiton

***Couleurs et tailles personnalisées disponibles. Veuillez nous appeler pour un devis.**



Porte-chèque

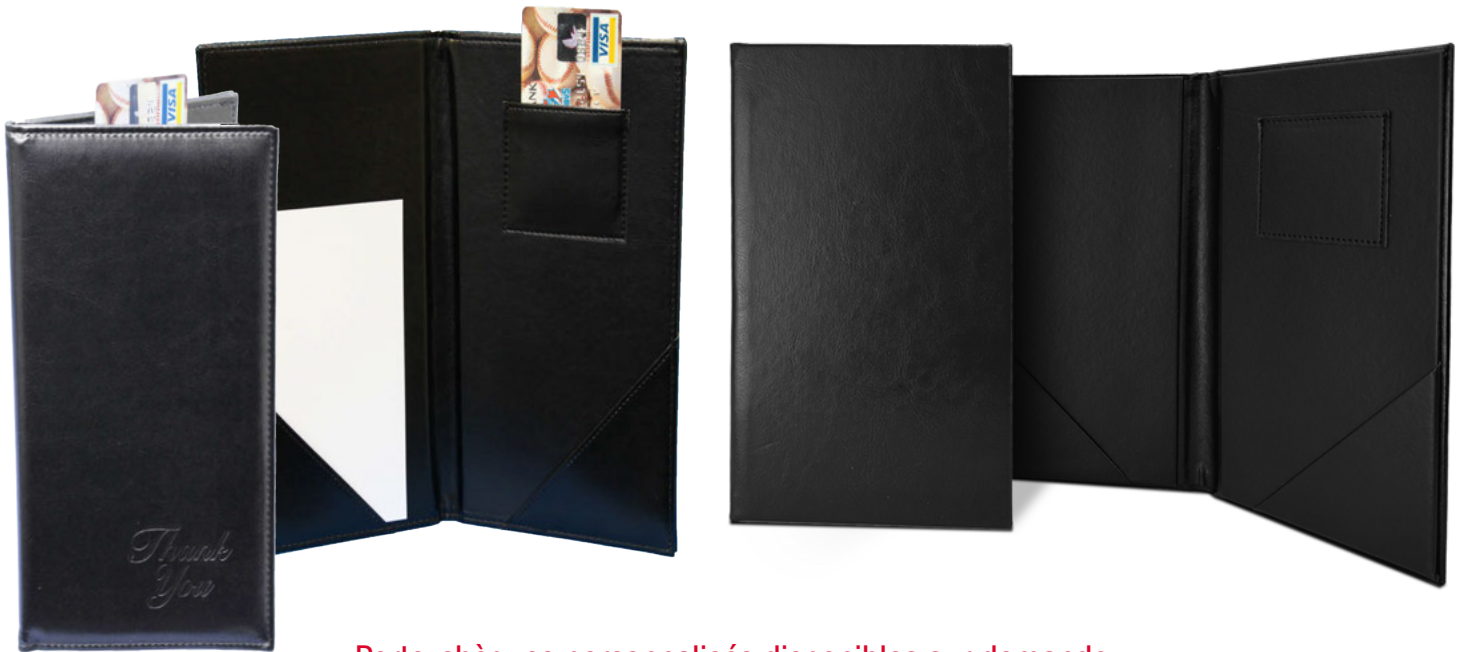

Porte-chèques personnalisés disponibles sur demande

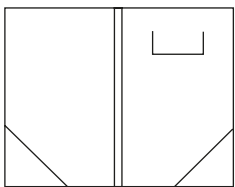

Bord tourné de style Deluxe et pochettes cousues à l'intérieur

Extérieur en similicuir

MBCHIM14A

Il s'agit de notre porte-chèque haut de gamme. Tissu noir Nebraska à l'intérieur et à l'extérieur, note de remerciement (Thank You) gaufrée en creux à l'extérieur. Les critères haut de gamme incluent le rembourrage et la finition cousue. Poches en biais et fente pour carte de crédit à l'intérieur.

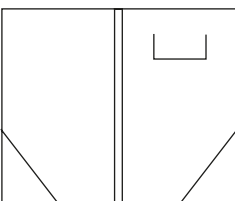

Volet double thermoscellé

Porte-chèque Express sans motif

MBCHIMPL

Notre porte-chèque sans motif en similicuir noir Nebraska, pochettes en biais sur les côtés gauche et droit, plus fente pour carte de crédit à l'intérieur. Le tissu est thermoscellé sur du carton rigide; aucune couture. N'inclut pas l'estampage.





Cartons tentes



Carton tente 2 côtés (chevalet en A)

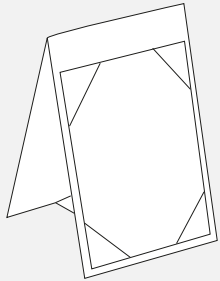

MSTTBKDPI
(en stock)

6 x 4 po

Les cartons tentes 2 côtés sont fabriqués avec notre tissu en lin noir et collés sur carton rigide. Attache au bas du chevalet en A et deux panels style Robertson pour tenir vos feuillets.

Cartons tentes 3 côtés

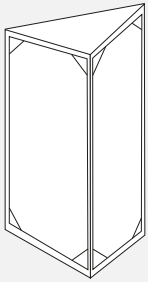

MSTTBKTPM
(en stock)

8 x 4 po

MSTTBKTPH
(en stock)

10 x 4 po

Les cartons tentes à 3 volets sont fabriqués avec notre tissu Essex noir et collés sur carton rigide. Permet de visualiser le menu sur 3 côtés et contient 3 volets de style Robertson pour tenir vos feuillets.

Cartons tentes personnalisés

Ces cartons tentes sont fabriqués avec nos tissus en stock. Ils peuvent être façonnés comme nos cartes tentes standards mais disposent d'une zone de 1,5 po de haut pour y ajouter l'empreinte de votre logo. Disponibles en noir, bleu, bourgogne et brun. Allouez 2 à 3 semaines pour produire l'épreuve, une fois approuvée.



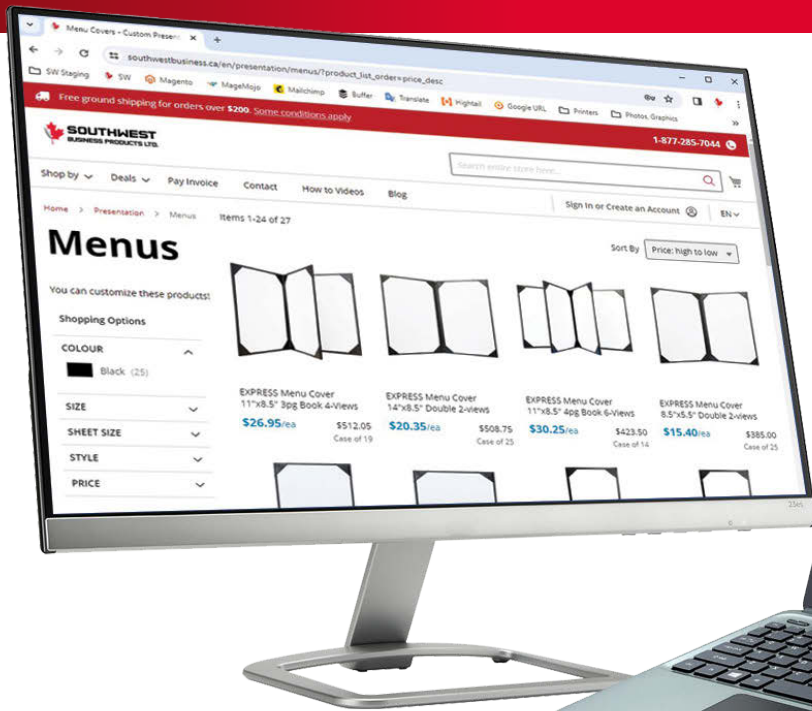

Tous nos produits en stock sont disponibles en ligne afin de faciliter le placement de votre commande.



**SOUTHWEST
BUSINESS PRODUCTS LTD.**

— De la reliure à l'image de marque —

1-877-285-7044 www.southwestbusiness.ca

20 Dovedale Court, Toronto, ON, M1S 5A7

Vancouver • Calgary • Toronto • Ottawa • Montréal • Halifax